

VIBIA

Assembly instructions / Instructions de montage

Wireflow

Design by Arik Levy



Supplied material / Matériel fourni

	0299	0300	0301	0302	0303
1. Installation components bag / Sachet d'accessoires d'installation	1 un.	1 un.	1 un.	1 un.	1 un.
2. Components Bag / Sachet d'accessoires	1 un.	1 un.	1 un.	1 un.	1 un.
3. Allen key / Clé Allen	1 un.	1 un.	1 un.	1 un.	1 un.
4. Set of rods or frames / Ensemble de tiges	1 un.	1 un.	1 un.	1 un.	1 un.
5. Lighting fixture / Structure du luminaire	1 un.	1 un.	1 un.	1 un.	1 un.

	0304	0305	0306	0307	0308
1. Installation components bag / Sachet d'accessoires d'installation	1 un.	1 un.	1 un.	1 un.	1 un.
2. Components Bag / Sachet d'accessoires	1 un.	1 un.	1 un.	1 un.	1 un.
3. Allen key / Clé Allen	1 un.	1 un.	1 un.	1 un.	1 un.
4. Set of rods or frames / Ensemble de tiges	1 un.	1 un.	1 un.	1 un.	1 un.
5. Lighting fixture / Structure du luminaire	1 un.	1 un.	1 un.	1 un.	1 un.

	0309	0310	0311	0312	0313
1. Installation components bag / Sachet d'accessoires d'installation	1 un.	1 un.	1 un.	1 un.	1 un.
2. Components Bag / Sachet d'accessoires	1 un.	1 un.	1 un.	1 un.	1 un.
3. Allen key / Clé Allen	1 un.	1 un.	1 un.	1 un.	1 un.
4. Set of rods or frames / Ensemble de tiges	1 un.	1 un.	1 un.	1 un.	1 un.
5. Lighting fixture / Structure du luminaire	1 un.	1 un.	1 un.	1 un.	1 un.

1

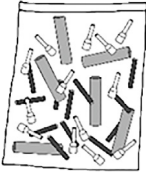

2



3





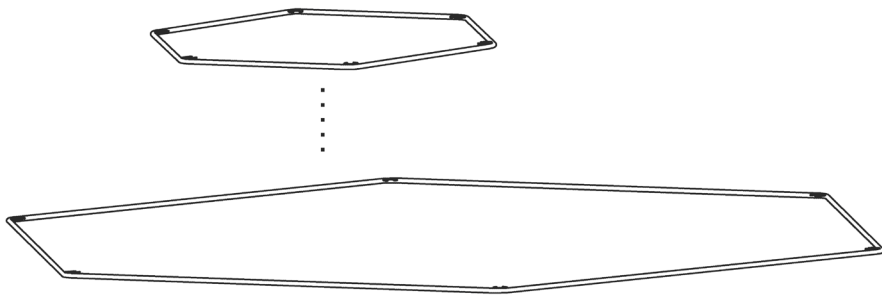



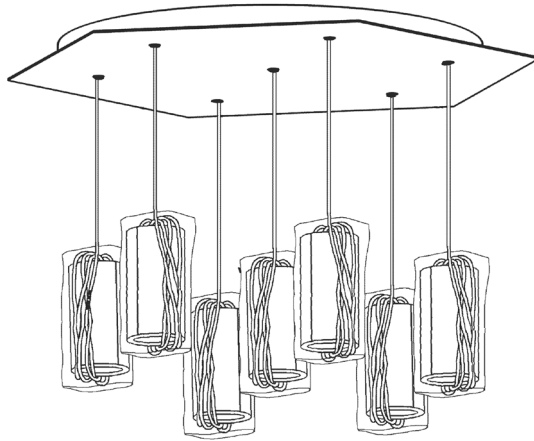



















































4



5



Technical specifications / Caractéristiques techniques

0299									
Net Weight / Poids net	21.16 lbs.		8 x LED 4.5W 700mA			~ 50-60 Hz			
0300									
Net Weight / Poids net	19.73 lbs.		8 x LED 4.5W 700mA			~ 50-60 Hz			
0301									
Net Weight / Poids net	19.29 lbs.		8 x LED 4.5W 700mA			~ 50-60 Hz			
0302									
Net Weight / Poids net	18.95 lbs.		8 x LED 4.5W 700mA			~ 50-60 Hz			
0303									
Net Weight / Poids net	18.73 lbs.		8 x LED 4.5W 700mA			~ 50-60 Hz			
0304									
Net Weight / Poids net	12.45 lbs.		6 x LED 4.5W 700mA			~ 50-60 Hz			
0305									
Net Weight / Poids net	11.68 lbs.		6 x LED 4.5W 700mA			~ 50-60 Hz			
0306									
Net Weight / Poids net	11.46 lbs.		6 x LED 4.5W 700mA			~ 50-60 Hz			
0307									
Net Weight / Poids net	11.24 lbs.		6 x LED 4.5W 700mA			~ 50-60 Hz			
0308									
Net Weight / Poids net	11.02 lbs.		6 x LED 4.5W 700mA			~ 50-60 Hz			
0309									
Net Weight / Poids net	11.68 lbs.		4 x LED 4.5W 700mA			~ 50-60 Hz			
0310									
Net Weight / Poids net	10.58 lbs.		4 x LED 4.5W 700mA			~ 50-60 Hz			
0311									
Net Weight / Poids net	10.36 lbs.		4 x LED 4.5W 700mA			~ 50-60 Hz			
0312									
Net Weight / Poids net	10.14 lbs.		4 x LED 4.5W 700mA			~ 50-60 Hz			
0313									
Net Weight / Poids net	9.92 lbs.		4 x LED 4.5W 700mA			~ 50-60 Hz			

IP20

Product protected against solid object as big as or bigger than 5 1/2". No protection against water.

Produit protégé contre les intrusions de corps solides de taille égale ou supérieure à 5 1/2". Non protégé contre l'eau.

Multi-volt

Voltage range: 120-277V

Gamme de tension : 120-277V



Alternating current.

Courant alternatif.

Caution

Before assembling and installing this product, carefully read the following:

- CAUTION: To avoid possible electrical shock, make certain electricity is shut off at main panel before wiring.
- This product must be installed in accordance with the national and local electrical codes. If you are not familiar with wiring, you should use a qualified electrician to avoid hazards involved.
- This luminaire must be mounted or supported independently of an outlet box.
- To install on the ceiling, always choose the most adequate fixing tools for the ceiling material.
- This lamp is for indoor use only, excluding bathrooms or any type of damp surface.
- We recommend reading the manual before installing the lamp. Keep these instructions for future reference.
- Do not disassemble, modify or try to repair this fitting. In order to get technical assistance contact VIBIA. Any change or modification to the light fitting can null the manufacturer's guarantee.
- All electronic products and batteries must be taken to separate waste collection points at the end of their working lives, they must not be disposed of in normal household waste. It is the responsibility of the user to dispose of the equipment using a designated collection point or service for separate recycling of waste electrical and electronic equipment (WEEE) and batteries according to local laws.
- At least 3 people are needed to install and uninstal the lamp.
-  **WARNING:** The products distributed by Vibia Inc. may contain chemicals known to the State of California to cause cancer and birth defects or other reproductive harms. For more information go to www.P65Warnings.ca.gov



Attention

Avant de procéder à l'assemblage et à l'installation de ce luminaire, lisez attentivement les considérations suivantes:

- ATTENTION : avant de réaliser toute connexion électrique, vérifiez que le courant au compteur de votre installation est bien coupé, afin d'éviter de possibles décharges électriques.
- L'installation électrique de ce produit doit être conforme aux normes électriques nationales ou locales. Si vous n'êtes pas habitué aux travaux d'électricité, lors de cette installation, veuillez employer les services d'un électricien qualifié dans le but d'éviter les dangers qu'elle implique.
- Ce luminaire doit être monté ou soutenu indépendamment d'une boîte de connexion.
- Pour fixer le luminaire au plafond, utilisez les éléments de fixation les mieux adaptés au support.
- Ce luminaire est exclusivement destiné à une utilisation en intérieur, à l'exception des salles de bain et autre environnement humide.
- Nous vous recommandons de lire attentivement ces instructions avant d'installer le luminaire. Conservez-les en vue d'une éventuelle consultation ultérieure.
- Ne démontez pas le luminaire, ne le modifiez pas et n'essayez pas de le réparer. Pour bénéficier d'une assistance technique, contactez VIBIA. Toute altération ou modification du luminaire peut annuler la garantie du fabricant.
- Tous les produits électroniques et toutes les batteries doivent être apportés à des points de collecte distincts de ceux des ordures ménagères normales lorsqu'ils arrivent en fin de vie. Il incombe à l'utilisateur de se débarrasser de l'équipement dans un point de collecte ou auprès d'un service spécifiquement désignés pour le recyclage des déchets électriques et des équipements électroniques (DEEE) ainsi que des batteries, dans le respect de la législation locale.
- Pour le montage et le démontage de ce luminaire, la présence de 3 personnes est recommandée.
-  **ATTENTION :** Les produits distribués par Vibia Inc. peuvent contenir des substances chimiques reconnues par l'État de Californie comme étant cancérigènes, pouvant provoquer des malformations de naissance ou nuire à la reproduction. Pour plus de renseignements veuillez consulter www.P65Warnings.ca.gov

1

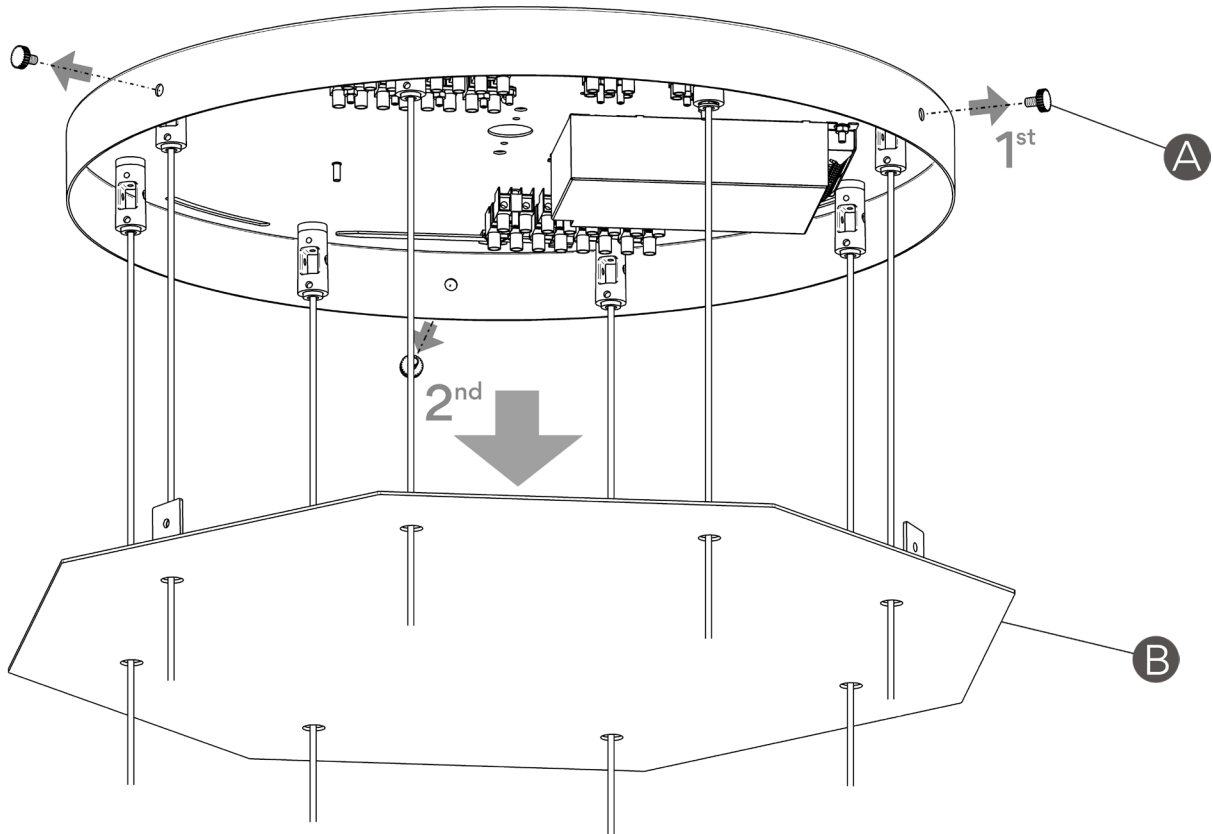

2

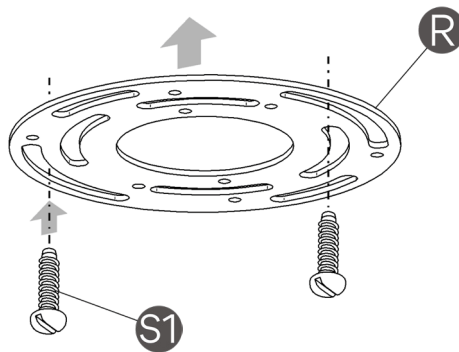

EN

IMPORTANT NOTICE:

Caution: to avoid possible electrical shock, make certain electricity is shut off at main panel before wiring.

1. Loosen the three screws (A) to remove the plate (B).
2. Secure the round cross bar (R) to the junction box using the mounting screws (S1).

FR

IMPORTANT:

Débranchez l'alimentation électrique avant de procéder au montage du luminaire.

1. Desserrez les 3 vis (A) pour démonter le plateau (B).
2. Fixez la traverse universelle ronde (R) au boîtier de raccordement en utilisant les vis de montage (S1).

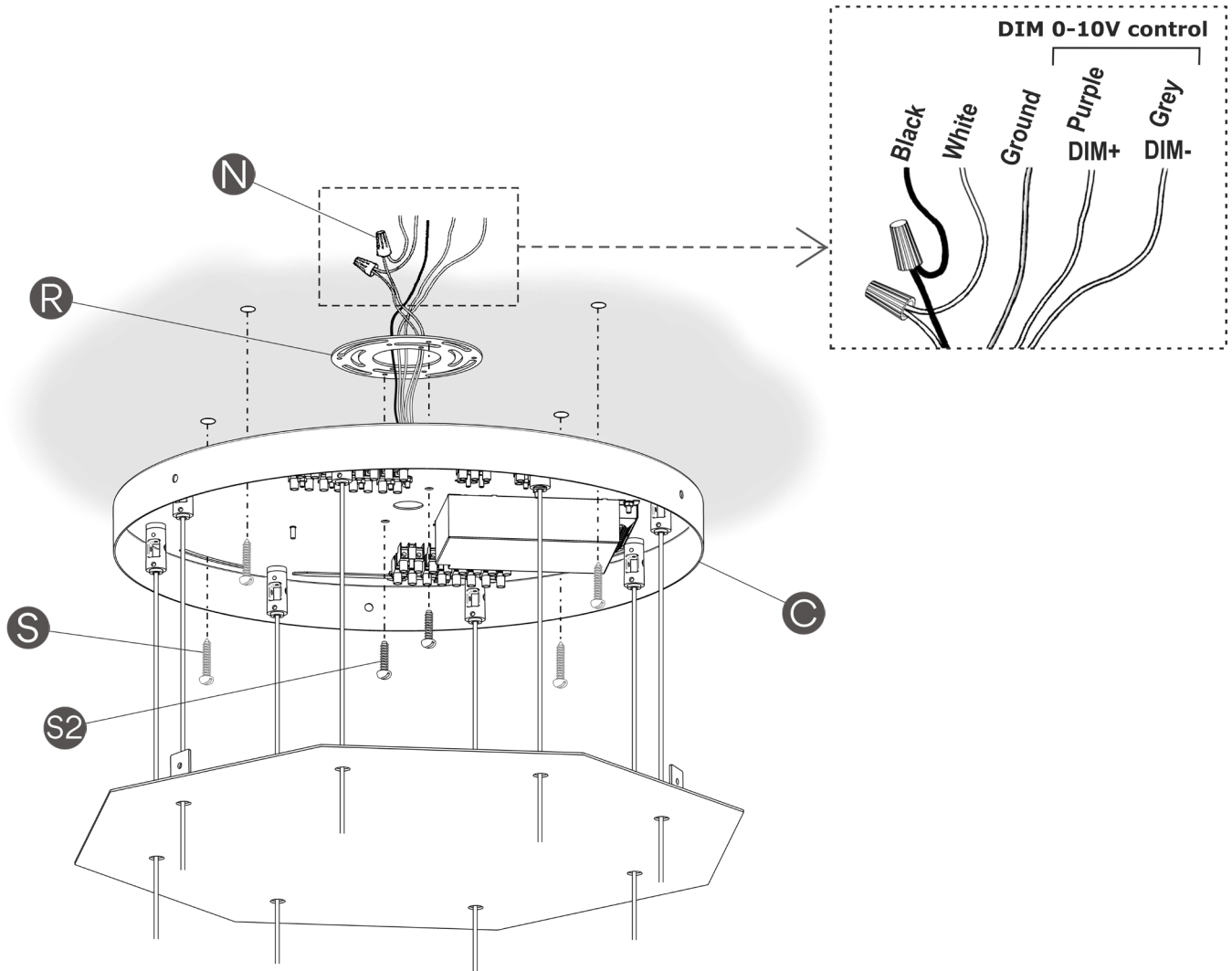

IMPORTANT: You have ordered a fixture with a driver specifically compatible with 0-10V DIMMING SYSTEM. This fixture will not be compatible with other types of dimming systems. You can check you have the correct product by looking at the model number printed on the box label or fixture canopy finished in 12: XXXX-XX/12, for example: 0299-04/12.

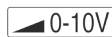

IMPORTANT : vous avez commandé un luminaire avec un driver LED spécialement compatible avec un SYSTÈME DE VARIATEUR 0-10V. Il n'est en aucun cas compatible avec une autre sorte de variateur. Vous pouvez vérifier que vous avez le produit correcte en lisant le numéro du modèle qui est imprimé sur l'étiquette de l'emballage ou sur l'étiquette collée sur le luminaire qui se termine en 12: XXXX-XX/12, par exemple 0299-04/12.

EN

IMPORTANT NOTICE:

Caution: to avoid possible electrical shock, make certain electricity is shut off at main panel before wiring.

3a. IMPORTANT: Only for references finished in 12:
For example: 0299-04/12

Connect the white wire of the fixture to the white wire of the supply circuit. Connect the black wire of the fixture to the black wire of the supply circuit. Secure with the electrical wire nuts (N) and seal connections with electrical tape. Connect the fixture ground wire and the supply ground wire to the ground screw on the round cross bar using the ground terminal.

Connect your DIM 0-10V control lines to poles DIM+ (Purple) and DIM- (Grey).

NOTE: If system is not compatible with 5 wire 0-10V dimming or if you wish to install this fixture as non dimmable, you may cap off the DIM+ and DIM- wires.

Push the connections and all excess wire to the interior of the junction box.

Secure the plaque (C) to the round cross bar, using screws (S2), and using also suitable screws (S), they must be the most appropriated to the surface where it will be fixed.

Note: These screws (S) are not included.

FR

IMPORTANT:

Débranchez l'alimentation électrique avant de procéder au montage du luminaire.

3a. IMPORTANT: Uniquement indiqué pour les références qui se termine en 12. Par exemple 0299-04/12.

Raccordez le câble blanc du luminaire au câble blanc de votre installation électrique. Raccordez le câble noir du luminaire au câble noir de votre installation. Reliez les câbles aux connecteurs de câbles (N) et enveloppez le raccord de scotch électrique isolant. Connectez la prise de terre du luminaire et la prise de terre de l'installation sur la vis de terre sur la traverse universelle ronde en utilisant la borne de terre.

Connectez les câbles du DIM 0-10V aux pôles DIM+ (Violet) et DIM- (Gris).

NOTE: si votre installation n'est pas compatible avec un variateur DIM 0-10V de 5 câbles, ou si vous souhaitez installer votre luminaire sans variateur, vous pouvez annuler les câbles du DIM+ et du DIM-.

Poussez les branchements et l'excès de câble à l'intérieur du boîtier de raccordement.

Fixez le plateau (C) à la traverse universelle ronde au moyen des vis de la traverse (S2), et aussi fixez le au plafond à l'aide de vis (S) adaptées à la surface où vous allez les fixer.

Note : ces vis (S) ne sont pas fournies.

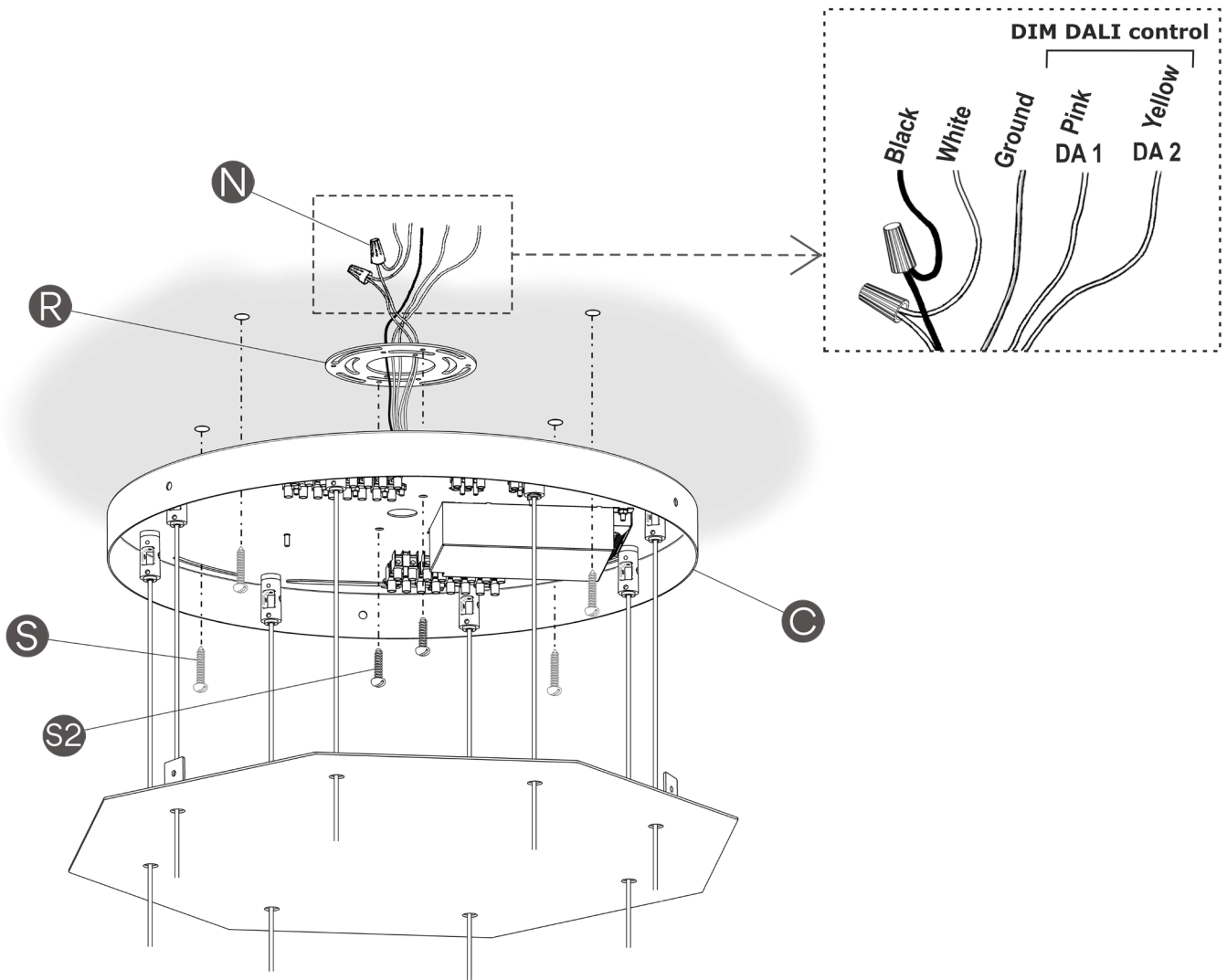

IMPORTANT: You have ordered a fixture with a driver specifically compatible with DALI DIMMING SYSTEM. This fixture will not be compatible with other types of dimming systems. You can check you have the correct product by looking at the model number printed on the box label or fixture canopy finished in 11: XXXX-XX/11, for example: 0299-04/11.



IMPORTANT : vous avez commandé un luminaire avec un driver LED spécialement compatible avec un SYSTÈME DE VARIATEUR DALI. Il n'est en aucun cas compatible avec une autre sorte de variateur. Vous pouvez vérifier que vous avez le produit correcte en lisant le numéro du modèle qui est imprimé sur l'étiquette de l'emballage ou sur l'étiquette collée sur le luminaire qui se termine en 11: XXXX-XX/11, par exemple 0299-04/11.

EN

3b. IMPORTANT: Only for references finished in 11:
For example: 0299-04/11

Connect the white wire of the fixture to the white wire of the supply circuit. Connect the black wire of the fixture to the black wire of the supply circuit. Secure with the electrical wire nuts (N) and seal connections with electrical tape. Connect the fixture ground wire and the supply ground wire to the ground screw on the round cross bar using the ground terminal.

Connect your DIM DALI control lines to poles DA 1 (Pink) and DA 2 (Yellow).

NOTE: If system is not compatible with 5 wire DALI dimming or if you wish to install this fixture as non dimmable, you may cap off the DA 1 and DA 2 wires.

Push the connections and all excess wire to the interior of the junction box.

Secure the plaque (C) to the round cross bar, using screws (S2), and using also suitable screws (S), they must be the most appropriated to the surface where it will be fixed.

Note: These screws (S) are not included.

FR

3b. IMPORTANT: Uniquement indiqué pour les références qui se termine en 11. Par exemple 0299-04/11.

Raccordez le câble blanc du luminaire au câble blanc de votre installation électrique. Raccordez le câble noir du luminaire au câble noir de votre installation. Reliez les câbles aux connecteurs de câbles (N) et enveloppez le raccord de scotch électrique isolant. Connectez la prise de terre du luminaire et la prise de terre de l'installation sur la vis de terre sur la traverse universelle ronde en utilisant la borne de terre.

Connectez les câbles du contrôle DIM DALI aux pôles DA 1 (Rose) et DA 2 (Jaune).

NOTE: si votre installation n'est pas compatible avec un variateur DIM DALI de 5 câbles, ou si vous souhaitez installer votre luminaire sans variateur, vous pouvez annuler les câbles du DA 1 et du DA 2. Poussez les branchements et l'excès de câble à l'intérieur du boîtier de raccordement.

Fixez le plateau (C) à la traverse universelle ronde au moyen des vis de la traverse (S2), et aussi fixez le au plafond à l'aide de vis (S) adaptées à la surface où vous allez les fixer.

Note : ces vis (S) ne sont pas fournies.

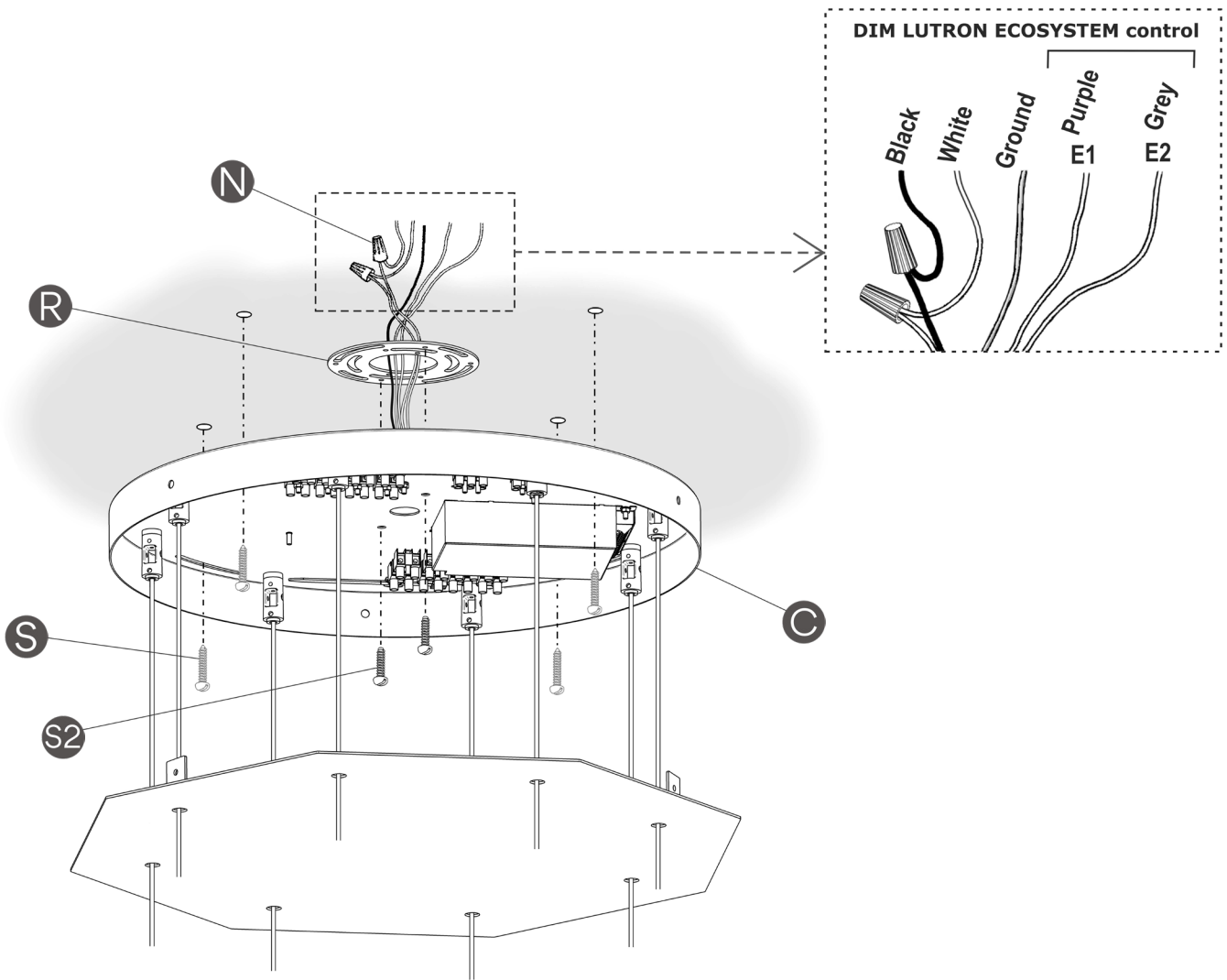

IMPORTANT: You have ordered a fixture with a driver specifically compatible with LUTRON ECOSYSTEM DIMMING. This fixture will not be compatible with other types of dimming systems. You can check you have the correct product by looking at the model number printed on the box label or fixture canopy finished in 17: XXXX-XX/17, for example: 0299-04/17.



IMPORTANT : vous avez commandé un luminaire avec un driver LED spécialement compatible avec un SYSTÈME DE VARIATEUR LUTRON ECOSYSTEM. Il n'est en aucun cas compatible avec une autre sorte de variateur. Vous pouvez vérifier que vous avez le produit correcte en lisant le numéro du modèle qui est imprimé sur l'étiquette de l'emballage ou sur l'étiquette collée sur le luminaire qui se termine en 17: XXXX-XX/17, par exemple 0299-04/17.

EN

3c. IMPORTANT: Only for references finished in 17: For example: 0299-04/17

Connect the white wire of the fixture to the white wire of the supply circuit. Connect the black wire of the fixture to the black wire of the supply circuit. Secure with the electrical wire nuts (N) and seal connections with electrical tape. Connect the fixture ground wire and the supply ground wire to the ground screw on the round cross bar using the ground terminal.

Connect your DIM LUTRON ECO SYSTEM control lines to poles E1 (Purple) and E2 (Grey).

NOTE: If system is not compatible with 5 wire LUTRON ECO SYSTEM dimming or if you wish to install this fixture as non dimmable, you may cap off the E1 and E2 wires.

Push the connections and all excess wire to the interior of the junction box.

Secure the plaque (C) to the round cross bar, using screws (S2), and using also suitable screws (S), they must be the most appropriated to the surface where it will be fixed.

Note: These screws (S) are not included.

FR

2c. IMPORTANT: Uniquement indiqué pour les références qui se termine en 17. Par exemple 0299-04/17.

Raccordez le câble blanc du luminaire au câble blanc de votre installation électrique. Raccordez le câble noir du luminaire au câble noir de votre installation. Reliez les câbles aux connecteurs de câbles (N) et enveloppez le raccord de scotch électrique isolant. Connectez la prise de terre du luminaire et la prise de terre de l'installation sur la vis de terre sur la traverse universelle ronde en utilisant la borne de terre.

Connectez les câbles de contrôle LUTRON ECO SYSTEM aux pôles E1 (Violet) et E2 (Gris).

NOTE: si votre installation n'est pas compatible avec un variateur DIM LUTRON ECO SYSTEM de 5 câbles, ou si vous souhaitez installer votre luminaire sans variateur, vous pouvez annuler les câbles du E1 et du E2.

Poussez les branchements et l'excès de câble à l'intérieur du boîtier de raccordement.

Fixez le plateau (C) à la traverse universelle ronde au moyen des vis de la traverse (S2), et aussi fixez le au plafond à l'aide de vis (S) adaptées à la surface où vous allez les fixer.

Note : ces vis (S) ne sont pas fournies.

4

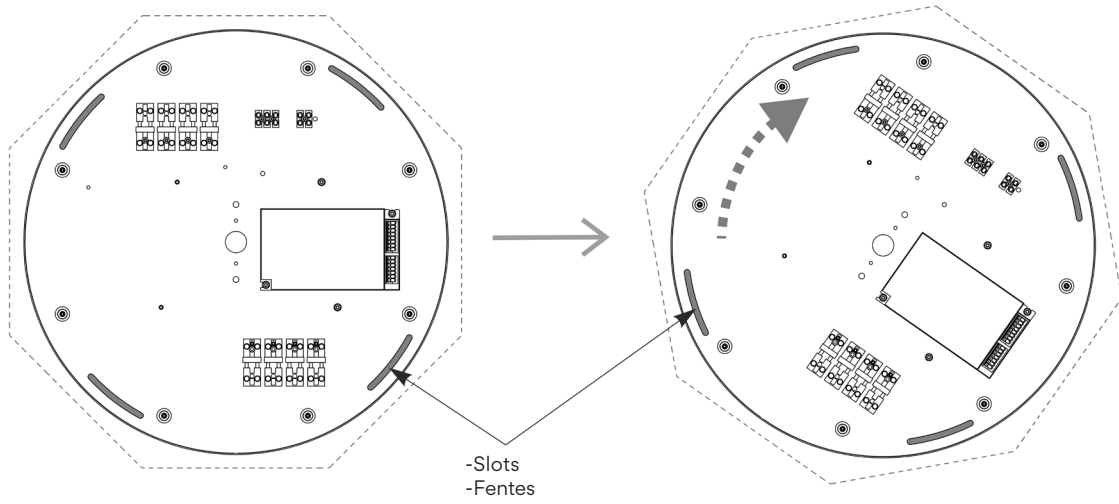

5

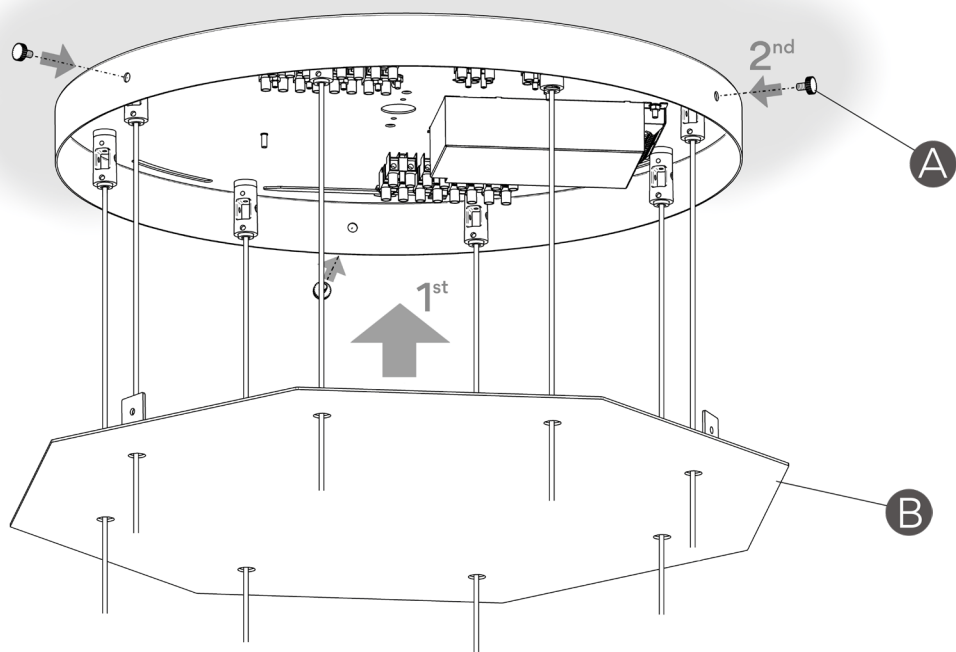

EN

4. IMPORTANT: Fix the plaque (C) to the ceiling so that the light fitting points the right way. It has slots so that once it has been hung and before tightening the fixing screws it can be adjusted to face in the desired direction.

5. Replace the plaque (B) and secure it with the nuts (A), tightening it by hand, without using tools.

FR

4. IMPORTANT: fixez le plateau (C) au plafond de façon à ce que le luminaire soit orienté comme vous le désirez. Les fentes vous permettent, une fois le plateau monté, et avant de serrer totalement les vis de fixation, de finir d'orienter votre luminaire avec précision.

5. Remontez le plateau (B) et resserrer les vis courtes (A) à la main, sans l'aide d'outil.

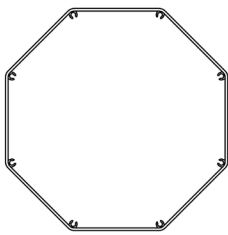
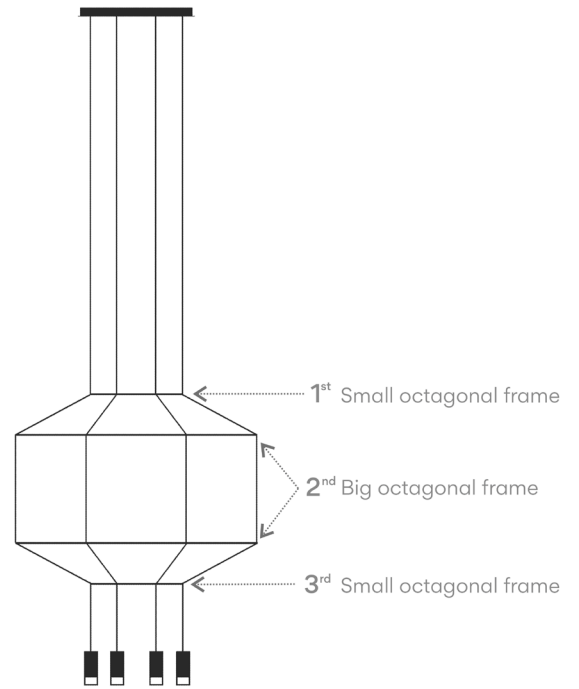
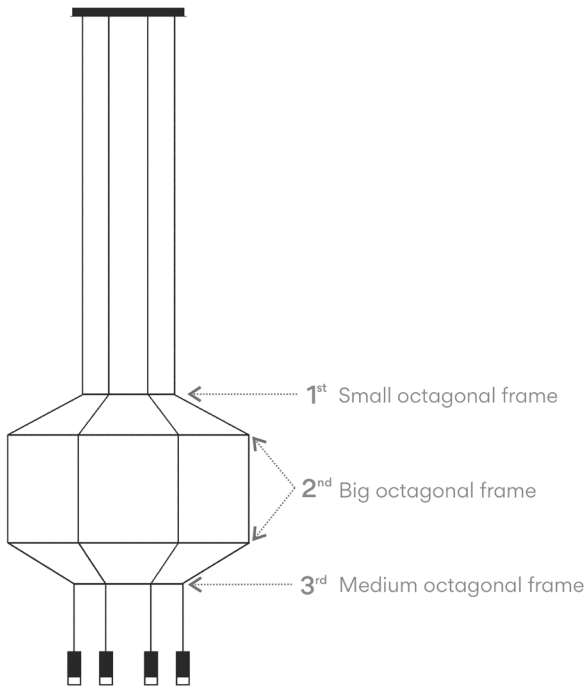

Octagonal frame

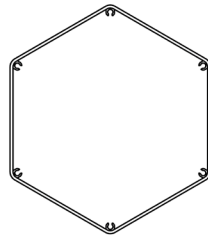

Hexagonal frame

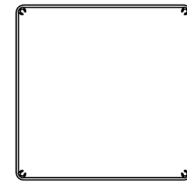

Square frame

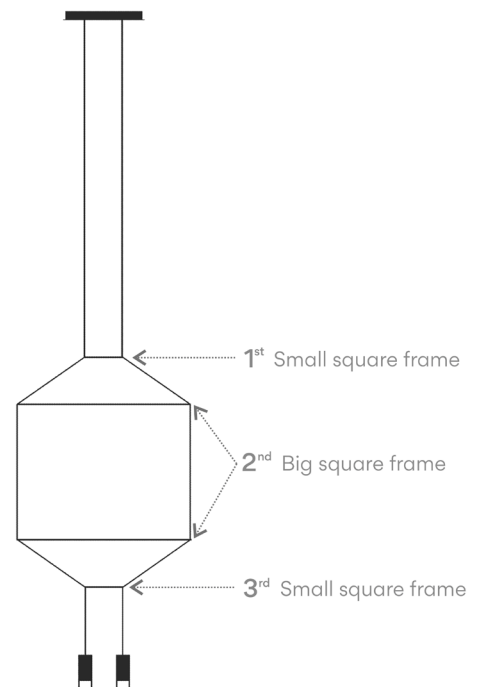
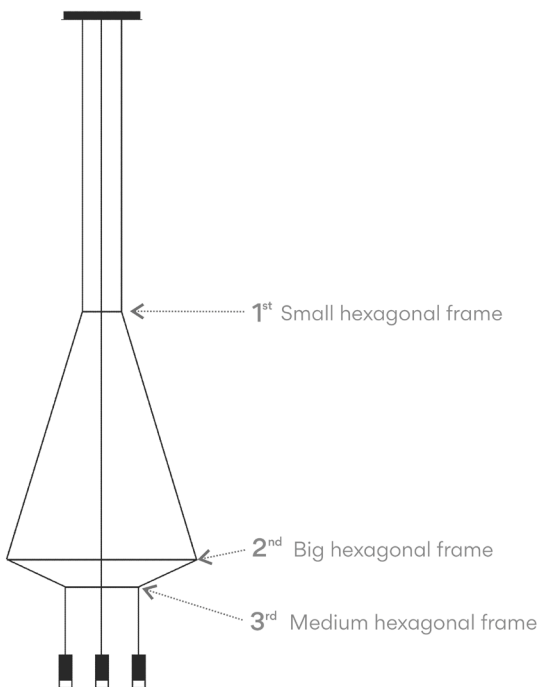

9

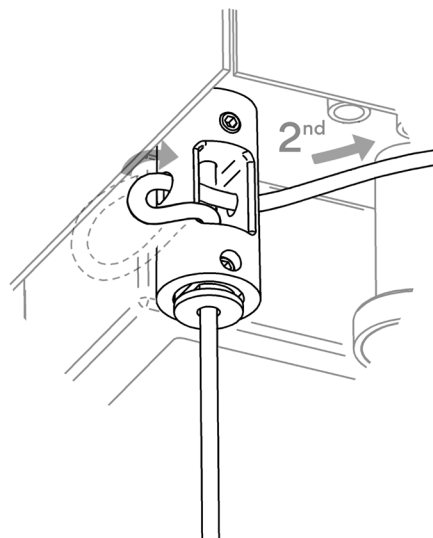
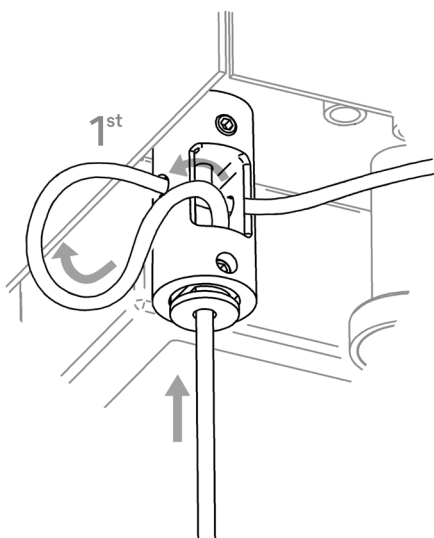
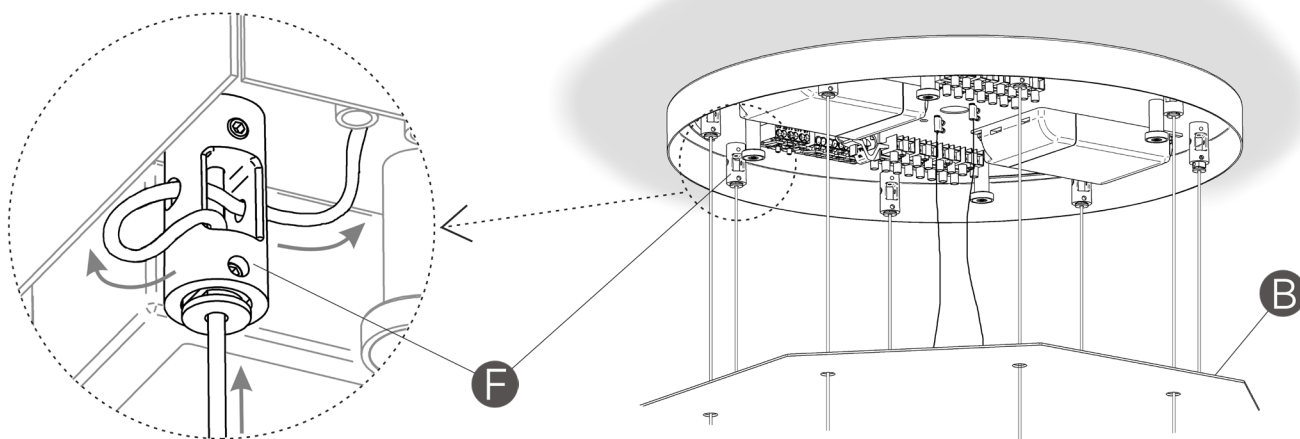
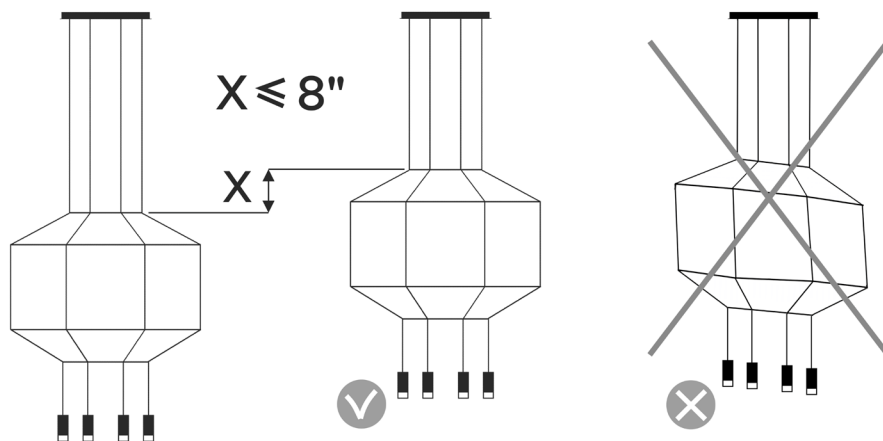

EN

9. If you require a level light fitting equal or less than 8" follow the steps explained below.
With the plaque (B) in the hanging position, pull the cables through the pieces (F), as shown in the drawing.

VERY IMPORTANT: Adjust all of the cables to the same height through the pieces (F), so avoid deformation of the light fitting volume.

FR

9. Si vous désirez réduire la hauteur du luminaire de 8" ou moins suivez les indications ci-dessous:
Alors que le plateau (B) est suspendu, poussez puis tirez sur chacun des câbles à travers la pièce (F) comme indiqué sur le schéma.

TRÈS IMPORTANT: ajustez tous les câbles à la même longueur à l'aide des pièces (F), afin de ne pas déformer le volume de votre luminaire.

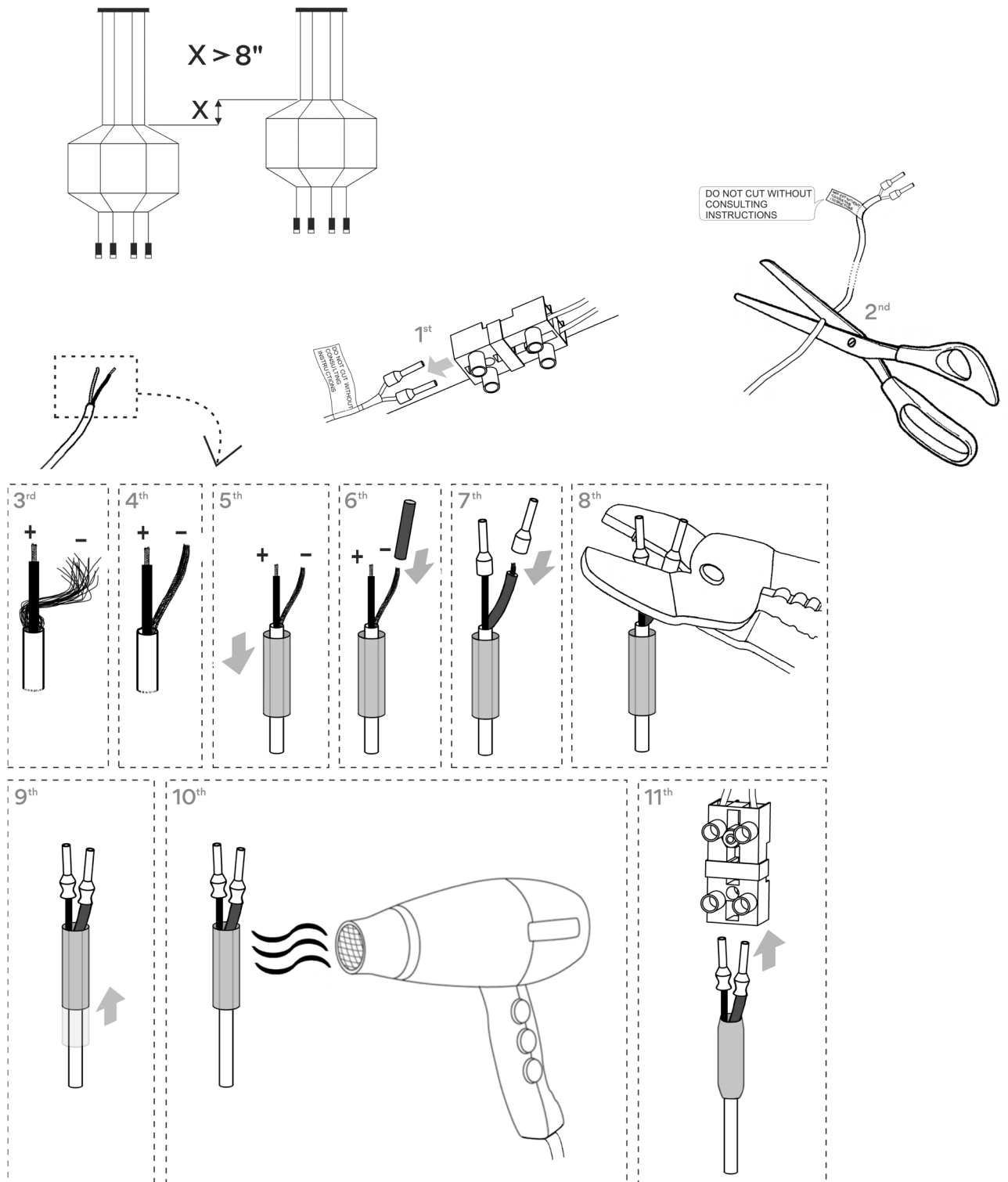

EN

10. VERY IMPORTANT: If you reduce the length of the light fitting by more than 8", the excess cable exposed inside the ceiling rose must be cut off in order to avoid damage to it by overheating.

After adjusting the height according to the instructions in point 9, follow the instructions:

- Release the cables from the terminal block.
- Remove the same length X of cable through which the light fitting has been raised from the loose connected cable.
- Prepare the ends of the cable as shown in the drawings, using the components in the bag supplied. Reconnect the cables to the terminal block, making sure the polarity (+ -) is correct.

If the cables are connected the wrong way round in the terminal block, the lights may not work; in this case, switch them round.

FR

10. TRÈS IMPORTANT: Si vous réduisez la hauteur de votre luminaire de plus de 8", vous devrez couper l'excès de câble afin d'éviter sa détérioration pour cause de surchauffe.

Après avoir ajusté la hauteur de votre luminaire comme il est indiqué dans le n° 9, suivez les étapes suivantes:

- Retirez les câbles du bornier.
- Coupez une longueur X de câble équivalente à celle dont vous avez réduit la hauteur du luminaire.
- Préparez les bouts des câbles comme il est indiqué sur le schéma. En vous servant des pièces fournies dans le sachet d'accessoires, connectez les câbles dans leur bornier en vérifiant que la polarité + et - soit respectée.

Si les câbles sont mal connectés, les LEDs ne peuvent pas fonctionner. Dans ce cas inversez la polarité.

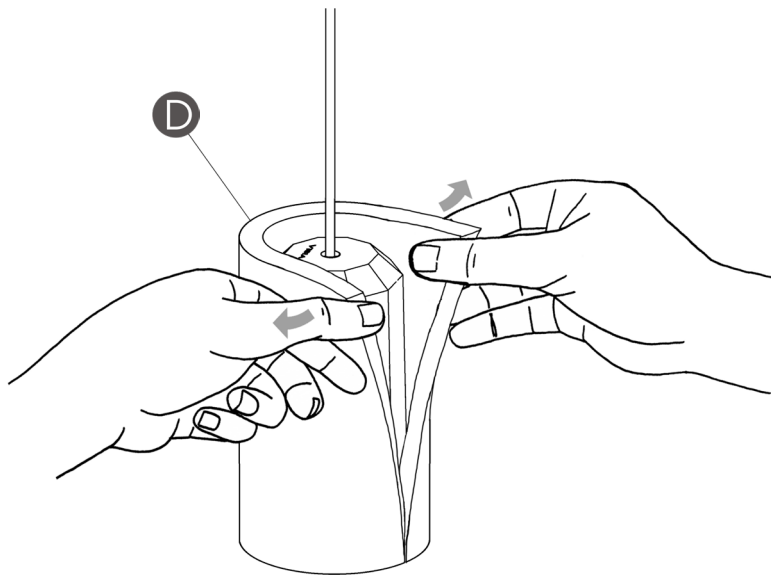
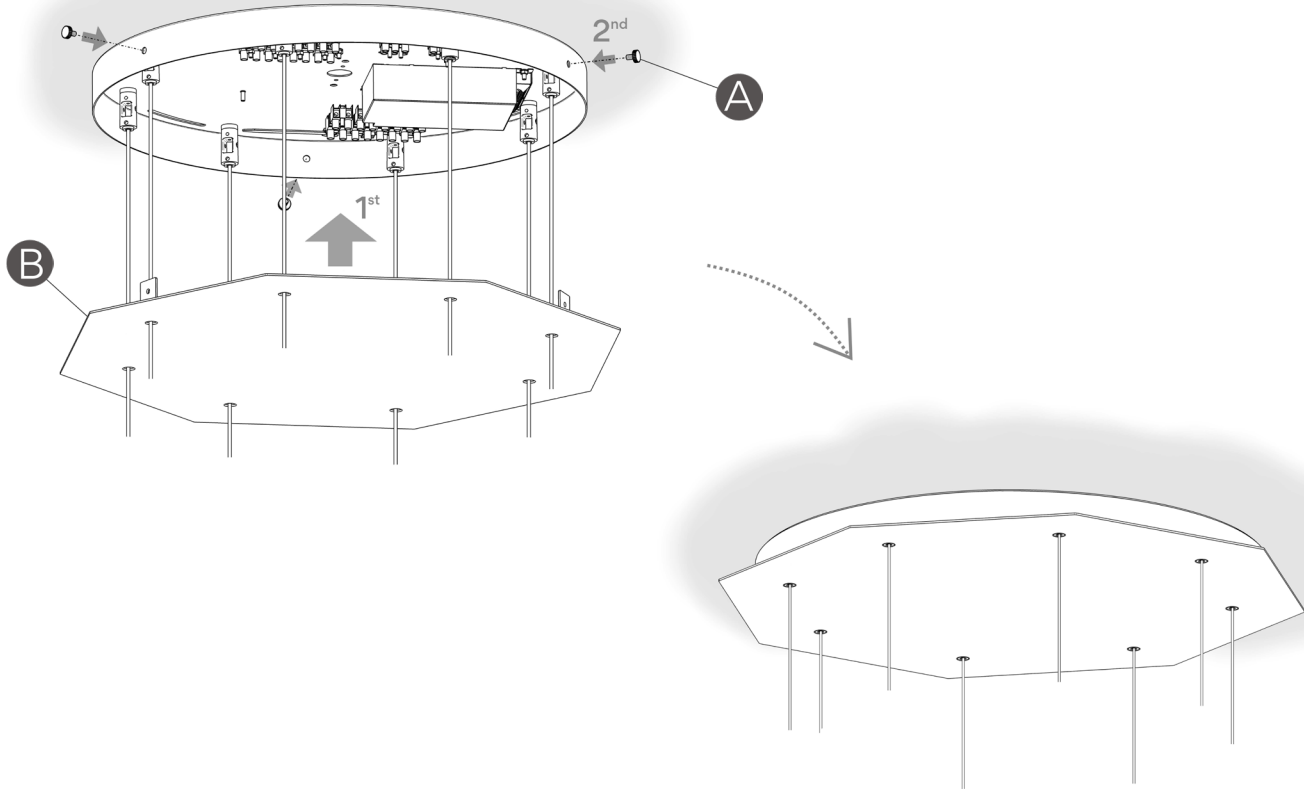

EN

11. Replace the plaque (B) and secure it with the nuts (A), tightening it by hand, without using tools.

12. After installation is complete, remove the protective profile (D) from each of the spotlights by hand, breaking each profile along the pre-cut line.

IMPORTANT NOTE:

The pressed glass of this lighting has a principal character as it has been elaborated with craftsmanship, in a natural way that could be presented as a result some small bubbles, including diverse materials, relieve thread, differences in thickness and lines. This lack of precision is accredited to the sensitive craft work, the exclusiveness and authenticity of this glass.

FR

11. Remontez le plateau (B) en resserrant à la main les vis courtes (A), sans l'aide d'outil.

12. Lorsque l'installation est complètement terminée, retirez manuellement le profilé de protection (D) de chacun des spots en suivant la ligne prédécoupée.

NOTE IMPORTANTE:

Le verre pressé de ce luminaire a pour caractéristique principale d'être élaboré artisanalement. Il est donc naturel que ce verre présente quelques petites bulles, des inclusions de matériaux diverses, des fils en relief, des différences d'épaisseur ou des rayures. Ces imperfections sont la preuve de la fabrication artisanale, de l'exclusivité et de l'authenticité de ce verre.

Maintenance

Use a slightly-wet cotton cloth for cleaning.

In case of malfunction or damage, please contact the retailer who sold the lamp.

Entretien

Pour nettoyer le luminaire, utilisez un chiffon en coton légèrement humidifié d'eau.

En cas d'incident ou de non fonctionnement du luminaire, contactez directement l'établissement où vous l'avez acheté.